

Caractéristiques

Son : conforme NF S 32-001 de classe B (>90 dB)
Dimensions (mm) : 265 x 150 x 53 - ABS V0 blanc
Indice de protection : IP 40
Résistance aux chocs : IK 07
Poids (avec emballage) : 815 g
Protection chocs électriques : classe II
Alimentation : 230 V, 50 Hz +/- 10%
Consommation au primaire : <10 mA
Batteries : Ni-MH - 600 mAh
Autonomie : 48 H en veille + 5 mn en Alarme Générale
Temporisation de l'alarme restreinte : 0 à 5 minutes
Nombre de lignes de DS : 2
Puissance de la sortie de DS : 24 V - 500 mA pour les 2 lignes
Longueur de la ligne de DS : 1000 m avec câble 2x2.5mm²
. ou 500 m avec un câble 2x1.5mm² - Rfl = 2.2 kOhm
Nombre de DM : pas de limite technique
Longueur de la ligne des DM : 1000 m - Rfl = 1 kOhm
Contact sec alarme (x2) : 0.25 A - 250 Vac ou 1 A - 24 Vcc
Température de stockage : -20°C, +70°C
Température de fonctionnement : -10°C, +55°C
HR fonctionnement : <95 % sans condensation

1. Généralités

Ces équipements sont destinés à être utilisés dans les établissements recevant du public suivant l'arrêté du 25 juin 1980.

2. Contenu de l'emballage

- 1 tableau d'alarme incendie
- 1 Notice
- 1 Batterie
- 1 clé

3. Utilisation de la clé

Retirer les vis situées sur les côtés latéraux du produit.
Insérer la clé des deux côtés du capot supérieur pour le retirer sans risquer d'endommager les clips.

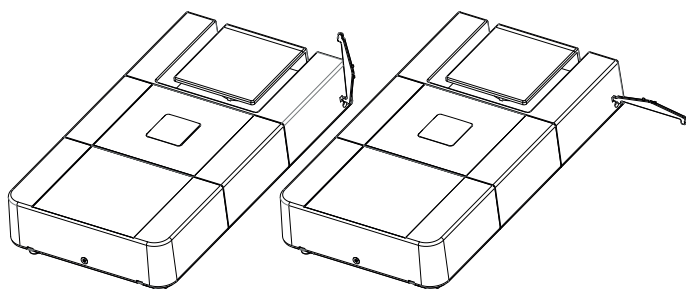

4. Information



L'installation de ce produit doit être réalisée de préférence par un électricien qualifié. Lire la notice avant d'effectuer l'installation. Tenir compte du lieu de montage spécifique au produit. Une installation et une utilisation incorrectes peuvent entraîner des risques de choc électrique ou d'incendie. Ne pas démonter le produit. Tout démontage ou réparation non autorisé annule l'intégralité des responsabilités, droits au remplacement et garanties.

5. Installation

Fixer le coffret sur le mur en prenant soin de laisser accessible le système de fermeture du boîtier

Effectuer le raccordement des câbles sur le tableau.

Si nécessaire, paramétrer la temporisation à l'aide des interrupteurs.

Mettre le coffret sous tension : le voyant sous tension passe au vert fixe.

Attention à ne pas oublier de mettre les résistances fin de lignes.



Ceci est un avertissement permettant d'éviter des dommages physiques ou liés à l'équipement.

Notice TT4-1B -2B et 4B - Gamme TESLA

Centrale d'alarme Incendie de type 4 - 1 à 4 boucles

6. Description du lexan

Vert fixe : présence secteur.
Vert clignotant : absence secteur.

Processus d'alarme enclenché.

Rouge fixe : zone en alarme.
Rouge clignotement : résistance de fin de ligne de la zone en défaut.

Lance le processus d'alarme générale.

Test le fonctionnement des voyants.

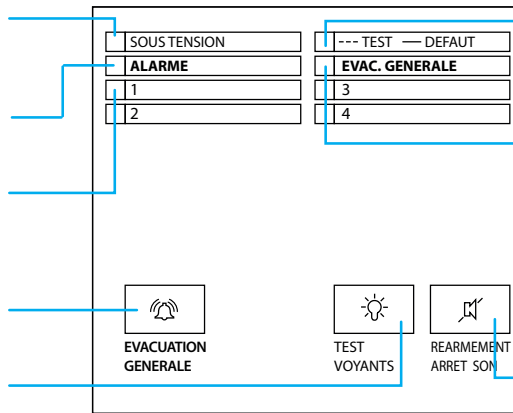

Jaune clignotant : la centrale est en mode essai
Jaune fixe et buzzer : ligne de DM ou de DS en dérangement.

Rouge fixe : évacuation générale est déclenchée
les diffuseurs d'évacuation sont activés pour 5 minutes.

Réinitialise le tableau ou arrête le signal sonore du buzzer pendant l'alarme restreinte.

7. Schéma synoptique

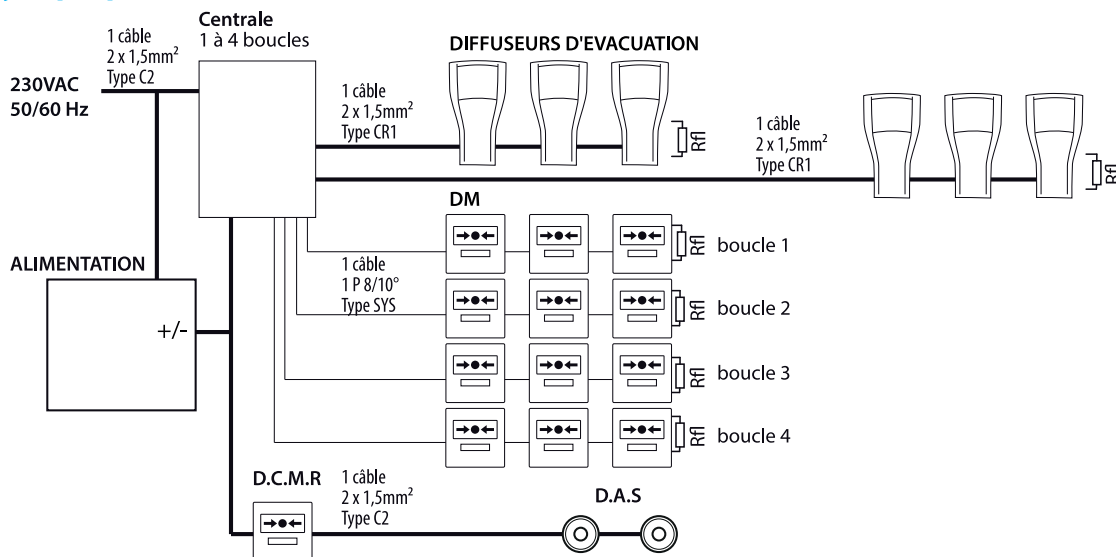

8. Raccordement (situé derrière le capot inférieur)

Retirer la vis située sous le produit, puis retirer le capot inférieur pour accéder aux borniers.

Switch 1 à 4

Réglage de la temporisation de l'alarme restreinte et activation du mode essai.

J5 - Contact sec alarme Libre de potentiel.

J6 - Contact sec alarme Libre de potentiel.

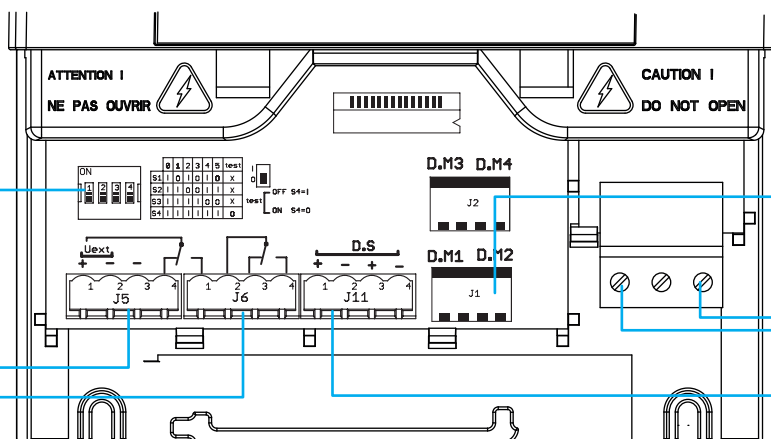

J1 ; J2 - DM
Ligne de déclencheurs manuels

230V~ 50/60 Hz

J11 - DS
Ligne de diffuseurs d'évacuation

9. Raccordement des déclencheurs manuels (J1 et J2)

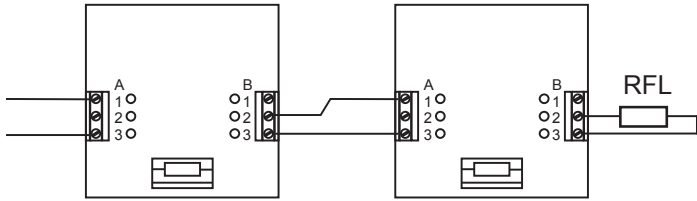

Référence : 4710R1 ou 4710R1C

10. Raccordement des diffuseurs d'évacuation (J11)

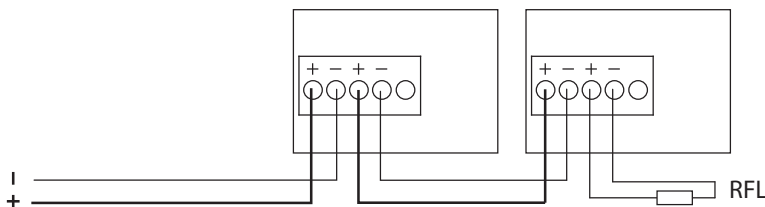

Référence : STILIC, STILIC FLASH, ALTO, ALTO-ME, DVAF...

11. Contact alarme sec (J5-J6)

Séquencement :

	Veille	Alarme restreinte	Alarme Générale	Etat neutre
Contact Alarme sec				

Exemple de raccordement :

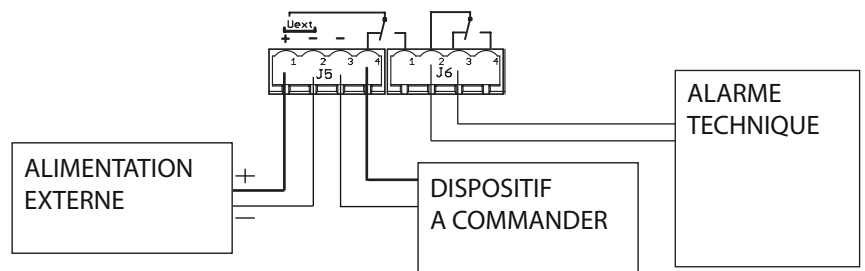

12. Configuration de la temporisation (switch 1 à 3)

La temporisation de l'alarme restreinte n'est pas autorisée dans les Etablissements Recevant du Public. L'alarme restreinte (temporisation de 1 à 5 minutes avant l'évacuation générale) s'obtient en positionnant les interrupteurs 1 à 3 suivant l'illustration :



13. Mode essai (switch 4)

Basculer le SWITCH 4 en position OFF pour activer le mode essai (le voyant Jaune clignote).

Ce mode est indiqué par le clignotement du voyant jaune «mode essai»

Ce mode permet de déclencher immédiatement l'état d'alarme lors du déclenchement d'un DM.

Le tableau passe automatiquement en état de veille générale sans intervenir sur le système dès que tous les DM sont en état de veille.

mode essai



quelque soit la position

14. Mise en service

Une fois le raccordement effectué, raccorder le secteur et connecter la batterie.

1. État de veille :

Seul le voyant secteur du tableau est allumé vert fixe.

2. Test du fonctionnement sur batterie :

Couper le secteur, le voyant SOUS TENSION clignote.

Remettre le secteur, le voyant SOUS TENSION est allumé vert fixe.

3. Appuyer sur la touche ÉVACUATION :

Le voyant rouge s'allume et les sirènes fonctionnent pendant 5 minutes, puis le tableau revient en état de veille.

4. Alarme restreinte (si temporisation activée) :

Le temps de l'alarme restreinte s'obtient à l'aide des Switchs 1 à 4.

Lors du déclenchement d'un DM, le voyant ALARME s'allume et un buzzer retentit pendant l'alarme restreinte.

Il est possible pendant ce temps d'acquiescer le processus d'alarme en réarmant le DM et en appuyant sur le bouton RÉARMEMENT. On revient alors en mode veille général.

A l'issue de l'alarme restreinte, l'alarme générale est déclenchée.

5. Alarme générale :

Le voyants ALARME et ÉVACUATION GÉNÉRALE sont allumés.

Un son NF S 32-001 est émis à un niveau sonore de classe B pendant 5 minutes.

6. État neutre :

Le voyant ALARME est allumé.

Cet état à lieu immédiatement après l'alarme générale en cas d'ouverture d'un DM.

Lors du réarmement de tous les DM, la centrale revient automatiquement à l'état de veille.

15. Incidents éventuels de fonctionnement

Anomalies	Causes	Interventions
Le voyant jaune clignote. Le buzzer ne retentit pas.	Le tableau est en mode essai : switch 4 sur OFF et/ou les switchs 1 à 3 sont en position OFF.	Vérifier la position des switchs. Basculer tous les switchs sur OFF puis basculer à nouveau tous les switchs sur ON.
Le voyant jaune clignote. Le buzzer retentit.	Défaut de ligne de diffuseurs sonores : la ligne est en court-circuit ou la RFL est trop faible.	Vérifier le câblage. Retirer le connecteur du tableau et mesurer la résistance avec un multimètre : $1.7 < R < 3$ kOhm
Le voyant jaune fixe. Le buzzer retentit.	Défaut de ligne de diffuseurs sonores : la ligne est ouverte ou la RFL n'est pas connectée.  Sauf dans le cas de la version 1 boucle pour laquelle le défaut peut aussi être un court-circuit de la ligne de DM.	Vérifier le câblage. Retirer le connecteur du tableau et mesurer la résistance avec un multimètre : $1.7 < R < 3$ kOhm.
Le voyant jaune fixe. Le buzzer retentit. Le(s) voyant(s) Zone clignote(nt)	La ligne des DM est en court-circuit. La valeur de la RFL n'est pas correcte. La RFL n'est correctement connectée.	Vérifier le câblage. Retirer le connecteur du tableau et mesurer la résistance avec un multimètre : $0.9 < R < 1.5$ kOhm.
Les voyants alarme et évacuation sont allumés en permanence.	Ligne des DM ouverte, il est impossible dans ce cas de mettre le tableau à l'état de veille.	Vérifier le câblage de la ligne des DM. Un DM est déclenché (en position Alarme) Retirer le connecteur du tableau et mesurer la résistance avec un multimètre : $0.9 < R < 1.5$ kOhm.
Les diffuseurs sonores ne fonctionnent pas pendant l'alarme générale. Nota : le voyant présence secteur clignote.	Lors de la première mise en service, la batterie peut nécessiter un cycle complet de charge pendant 24 H avant de pouvoir effectuer pleinement sa fonction et garantir son autonomie normale.	Brancher le tableau pendant 24H, puis effectuer de nouveau les essais sans la présence du secteur.